

geniled

РУКОВОДСТВО ПО ЭКСПЛУАТАЦИИ

СВЕТОДИОДНЫЙ СВЕТИЛЬНИК GENILED СЕРИИ NOVA

Благодарим Вас за выбор продукции торговой марки Geniled. Перед установкой и эксплуатацией светильника Geniled внимательно ознакомьтесь с данным руководством.

1. ОБЩИЕ СВЕДЕНИЯ И НАЗНАЧЕНИЕ

1.1. Светодиодный светильник Geniled Nova универсальный светильник, который подойдет для освещения объектов любой сложности: промышленных предприятий, улиц, дорог, открытых и закрытых территорий, спортивных объектов и многого другого. Это достигается благодаря пяти типам крепления, а также двум вариантам оптических линз. Линзы выполняют так же функцию защиты от механических и климатических воздействий, поэтому применение дополнительного оптического экрана/стекла не требуется, что влечет за собой увеличение энергоэффективности светильника более 125 лм/Вт.

2. КОМПЛЕКТ ПОСТАВКИ

1. Светодиодный светильник Geniled серии Nova 1 шт.
2. Упаковка 1 шт.
3. Руководство по эксплуатации 1 шт.

Система крепления в комплект поставки не входит и приобретается отдельно.

Вариант системы крепления зависит от варианта монтажа. Описание видов крепления представлено в п.3.3 настоящего руководства.

3. ТЕХНИЧЕСКИЕ ХАРАКТЕРИСТИКИ

3.1. Основные технические характеристики представлены в таблице 1.

Таблица 1 – Технические характеристики светодиодного светильника серии Nova.

Наименование	Nova 50Вт	Nova 75Вт	Nova 100Вт	Nova 125Вт	Nova 150Вт	Nova 175Вт	Nova 200Вт
Номинальная потребляемая мощность, Вт	50	75	100	125	150	175	200
Световой поток, лм	6250	9375	12500	15625	18750	21875	25000
Замена светильника типа РКУ/ЖКУ/РСП с лампой	ДРЛ-150Вт, ДНаТ-70Вт	ДРЛ-225Вт, ДНаТ-100Вт	ДРЛ 300Вт, ДНаТ 150Вт	ДРЛ-375Вт, ДНаТ-175Вт	ДРЛ-450Вт, ДНаТ-200Вт	ДРЛ-525Вт, ДНаТ-225Вт	ДРЛ-600Вт, ДНаТ-250Вт
Габаритные размеры*, мм	240x292x46	240x392x46	240x492x46	240x592x46	240x692x46	240x792x46	240x892x46
Внешний вид (см, рисунок 4)	а	б	в	г	д	е	ж
Вес*, кг	1,8	2,5	3,2	3,9	4,6	5,4	6,1

*Габаритные размеры и вес представлены без системы крепления и гермоввода.

Общие параметры на светильники серии Nova представлены ниже:

Класс I защиты от поражения электрическим током.

Степень защиты от воздействия окружающей среды IP65 (по ГОСТ 14254-96).

Напряжение питания: 140-265 В, 50/60 Гц.

Срок службы: более 50000 часов.

Вид климатического исполнения по ГОСТ 15150-69 УХЛ 1.

Рабочая температура: от -40° до +50° С.

Коэффициент мощности: >0,98.

Цветовая температура: 5000 К ± 250 К.

Индекс цветопередачи: Ra>80.

Коэффициент пульсации освещенности: ≤1%.

Типы защит источника питания светильника представлены в таблице 2.

Таблица 2 – Типы защит блока питания светильника.

Тип защиты	Порог срабатывания	Восстановление
Защита от кратковременного превышения напряжения	До 4000В	Выдерживает кратковременные всплески напряжения до 4000В
Защита от перегрузки (превышение тока)	До 2А	Автоматическое восстановление после устранения превышения
Короткое замыкание		Кратковременно, восстанавливается автоматически после устранения КЗ
Защита от перенапряжения	300В	Автоматическое восстановление после снижения напряжения
Защита от перегрева	150 град.	Автоматическое восстановление после снижения температуры

3.2. Полное обозначение светильника выглядит следующим образом:

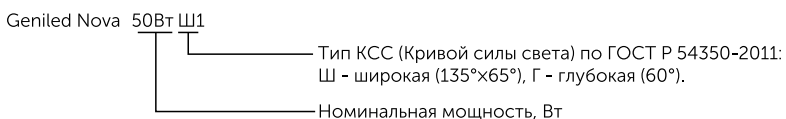

Светильник Geniled Nova состоит из основных частей (см. рисунок 1):

- 1 – Алюминиевый корпус. Выполняет функцию радиатора охлаждения. Корпус выполнен из алюминиевого сплава 6061 с процентным содержанием алюминия не менее 97% и сконструирован таким образом, чтобы обеспечивать оптимальный теплоотвод, небольшой вес и приятный внешний вид.
- 2 – Боковые крышки. Выполняют функцию механической защиты боковых частей светильника. Между крышкой и корпусом расположены дренажные отверстия для удаления скопившейся воды с корпуса.
- 3 – Светодиодный модуль. Представляет собой алюминиевую печатную плату со светодиодами и блоком питания. Используемые светодиоды обладают высокой световой отдачей – более 140лм/Вт.
- 4 – Уплотнительная силиконовая прокладка. Обеспечивает высокую степень защиты от проникновения пыли и влаги – IP65.
- 5 – Линза из ударопрочного оптического поликарбоната. Формирует необходимую кривую силы света и обеспечивает механическую и климатическую защиту внутренних частей светильника. За счет отсутствия вторичного оптического экрана, а также высокой световой пропускной способности поликарбоната обеспечиваются минимальные потери светового потока в конструкции светильника, что гарантирует высокую световую отдачу осветительной установки.



Рисунок 1 – Конструкция светильника Geniled Nova

3.3. Конструкцией задней части светильника предусмотрена установка системы крепления (см. рисунок 2). В зависимости от варианта установки светильника существует 5 типов крепления:

Крепление Консоль с регулировкой – для установки на консоль/трубу уличной опоры. Возможный внешний диаметр трубы от 44 до 58 мм. Угол наклона регулируется от 0 до 90 градусов.

Крепление Скоба малая с регулировкой – для установки на ровную плоскую поверхность. Позволяет регулировать угол наклона светильника. Угол наклона регулируется от 0 до 90 градусов.

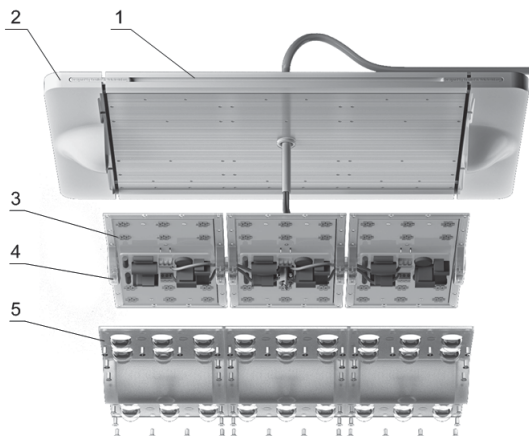
Крепление Кронштейн настенный с регулировкой – для установки на поверхность с размещением вдоль продольной плоскости светильника. Угол наклона регулируется от 0 до 90 градусов.

Крепление Подвес - система тросовых подвесов для установки в подвесном исполнении. В комплект входит 2 крепления на подвес. Для установки рекомендуется использовать комплект подвесного монтажа Geniled (приобретаются отдельно).

Крепление Трос – для установки в подвесном исполнении на горизонтальный трос диаметром 10-20мм. Способ монтажа по каждому типу крепления подробно описан в п.5.



Рисунок 2 – Варианты крепления светильника Nova (на примере Nova 50Вт Ш1):

- а) Крепление Консоль с регулировкой; б) Крепление Скоба малая с регулировкой;
 в) Крепление Кронштейн настенный с регулировкой; г) Крепление Подвес; д) Крепление Трос

*Кабель на чертеже не обозначен

3.4. В зависимости от варианта применения возможны различные варианты кривой силы света: Ш1 – широкая кривая силы света с углом рассеивания $135 \times 65^\circ$. Основное применение – уличное освещение: дороги, магистрали, развязки, путепроводы, тоннели, эстакады. См. рисунок 3, а. Г1 – глубокая кривая силы света с углом рассеивания 60° . Основное применение – промышленное, торговое и спортивное освещение, освещение административных и образовательных учреждений. См. рисунок 3, б.

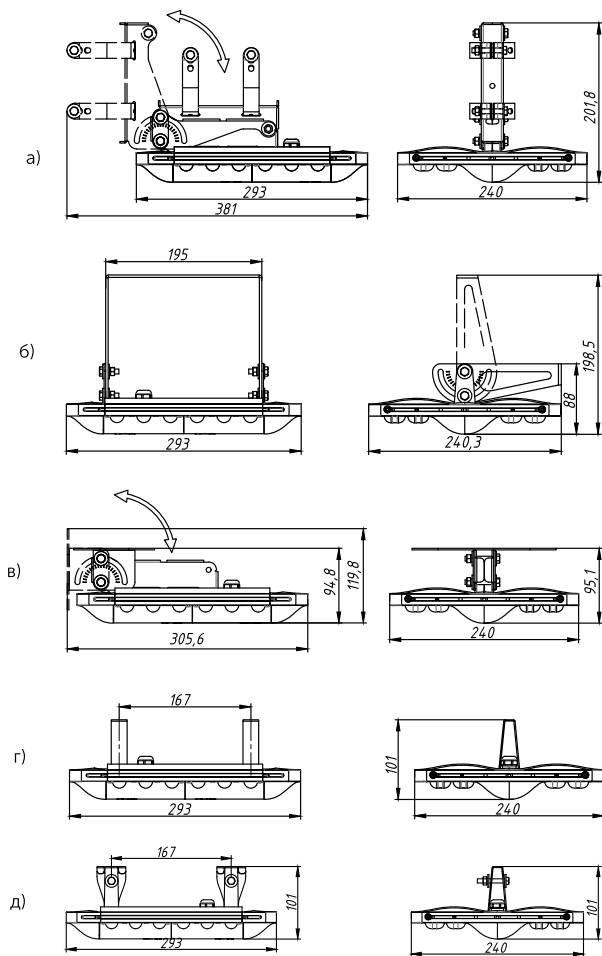

Рисунок 3, а) Ш1, б) Г1



Рисунок 4 – Варианты светильников Nova (см. таблицу 1) без системы крепления

4. ТРЕБОВАНИЯ БЕЗОПАСНОСТИ

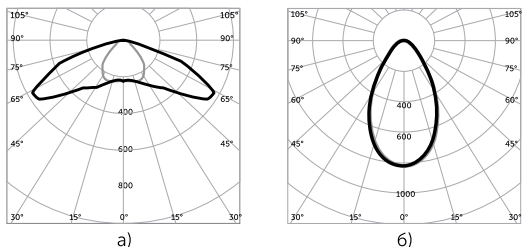
- 4.1. Электромонтажные работы должны осуществляться квалифицированным персоналом, с группой допуска не менее III в соответствии с ПТЭЭП (Правила Технической Эксплуатации Электроустановок Потребителей) и ПТБЭП (Правила Технической Безопасности Электроустановок Потребителей).
- 4.2. Работы по монтажу и обслуживанию светильника Geniled Nova должны производиться при отключенном питании электросети и в соответствии с требованиями ПУЭ (Правила Устройства Электроустановок) и ПТЭЭП.
- 4.3. Перед установкой светильника Geniled Nova необходимо убедиться в соответствии напряжения питающей сети $220\text{В}\pm 10\%$ в соответствии с ГОСТ 13109-97.
- 4.4. Запрещается эксплуатация светильника Geniled Nova с механическим повреждением корпуса и проводов питания.

Подключение светильника Geniled к поврежденной электропроводке запрещено!

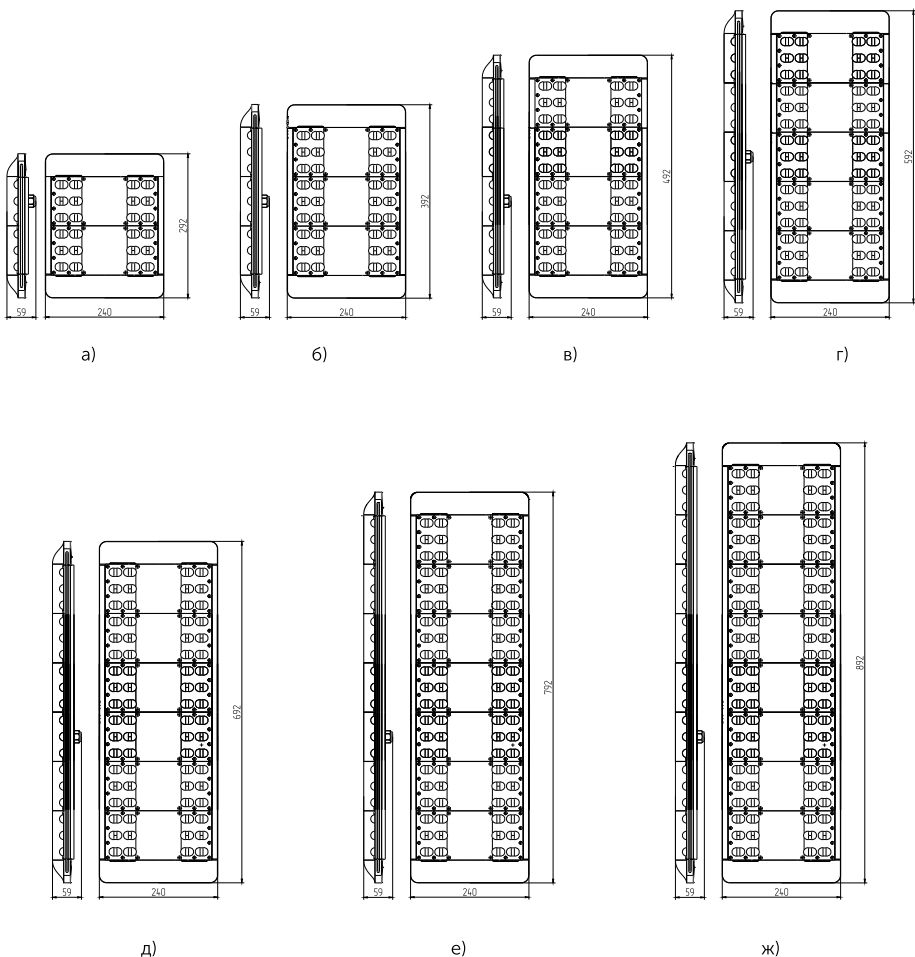
5. УСТАНОВКА

- 5.1. Распакуйте светильник Geniled Nova и убедитесь в отсутствии повреждений корпуса, линз и других частей.
- 5.2. Перед монтажом к существующей питающей сети 220 В, отключите питание сети.
- 5.3. Смонтируйте светильник в зависимости от варианта крепления.
- 5.4. Крепление Консоль с регулировкой.
 - 5.4.1. Убедитесь в том, что диаметр трубы находится в диапазоне от 44мм до 58мм.
 - 5.4.2. Открутите боковую крышку. Распакуйте крепление и установите на светильнике. (см рисунок 2, а). Заведите крепление в паз на корпусе светильника. Для фиксации крепления на корпусе светильника имеются 2 отверстия. Совместите отверстия на креплении с отверстиями на корпусе. Вкрутите два винта М3, идущих в комплекте для фиксации крепления на корпусе светильника. Прикрутите боковую крышку. Финальное расположение крепления Консоль указано на рисунке 2, а.
 - 5.4.3. Обгоните два хомута вокруг трубы. Надежно затяните болтами, используя гайки и шайбы. Проверьте прочность крепления, при необходимости подтяните болты и гайки.
 - 5.4.4. Отрегулируйте нужный угол наклона светильника, используя шкалу для регулировки на деталях крепления (рисунок 5).



Рисунок 5 – Шкала для регулировки

- 5.4.5. Произведите герметичное соединение кабеля светильника с питающим кабелем. Для этого используйте клеммные коробки Geniled со степенью защиты не менее IP54 (приобретаются отдельно). При этом необходимо соблюдать полярность соединения проводов: коричневый – фазный проводник, синий – нейтральный проводник, зеленый/желтый или черный – защитный проводник («земля»). Вложите клемму с кабелем внутрь трубы.
- 5.4.6. Проверьте прочность крепления, убедитесь, что все крепежные метизы надежно затянуты. При необходимости подтяните болты и гайки.
- 5.5. Крепление Скоба малая с регулировкой.
 - 5.5.1. Открутите боковую крышку. Распакуйте крепление и установите на светильнике. (см рисунок 2, б). Заведите крепление в паз на корпусе светильника. Для фиксации крепления на корпусе светильника имеются 2 отверстия. Совместите отверстия на креплении с отверстиями на корпусе. Вкрутите два винта М3, идущих в комплекте для фиксации крепления на корпусе светильника. Прикрутите боковую крышку. Финальное расположение крепления Скоба указано на рисунке 2, б.
 - 5.5.2. Подготовьте поверхность, разметьте места крепления под скобу, согласно расположению отверстий на скобе (см. рисунок 2, б), просверлите отверстия.
 - 5.5.3. Закрепите светильник при помощи болтов/винтов на поверхности. С помощью поворотного кронштейна (скобы) выставите нужный угол поворота светильника (см. рисунок 5). Затяните болты.
 - 5.5.4. Произведите герметичное соединение кабеля светильника с питающим кабелем. Для этого используйте клеммные коробки Geniled со степенью защиты не менее IP54 (приобретаются отдельно). При этом необходимо соблюдать полярность соединения проводов: коричневый – фазный проводник, синий – нейтральный проводник, зеленый/желтый или черный – защитный проводник («земля»).
 - 5.5.5. Проверьте прочность крепления, убедитесь, что все крепежные метизы надежно затянуты. При необходимости подтяните болты и гайки.

5.6. Крепление Кронштейн настенный с регулировкой.

5.6.1. Открутите боковую крышку. Распакуйте крепление и установите на светильнике. (см рисунок 2, в). Заведите крепление в паз на корпусе светильника. Для фиксации крепления на корпусе светильника имеются 2 отверстия. Совместите отверстия на креплении с отверстиями на корпусе. Вкрутите два винта М3, идущих в комплекте для фиксации крепления на корпусе светильника. Прикрутите боковую крышку. Финальное расположение крепления Кронштейн указано на рисунке 2, в.

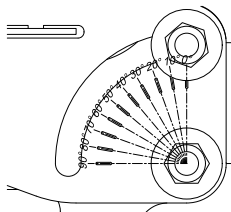
5.6.2. Подготовьте поверхность, разметьте места крепления под кронштейн, согласно расположению отверстий на ответной части кронштейна (см. рисунок 2, в), просверлите отверстия.

5.6.3. Закрепите светильник при помощи болтов/винтов на поверхности. С помощью поворотного кронштейна выставите нужный угол поворота светильника (см. рисунок 5). Затяните болты.

5.6.4. Произведите герметичное соединение кабеля светильника с питающим кабелем. Для этого используйте клеммные коробки Geniled со степенью защиты не менее IP54 (приобретаются отдельно). При этом необходимо соблюдать полярность соединения проводов: коричневый – фазный проводник, синий – нейтральный проводник, зеленый/желтый или черный – защитный проводник («земля»).

5.6.5. Проверьте прочность крепления, убедитесь, что все крепежные метизы надежно затянуты. При необходимости подтяните болты и гайки.

5.7. Крепление Подвес.

5.7.1. Открутите боковую крышку. Распакуйте крепление и установите на светильнике. (см рисунок 2, г). Заведите крепление в паз на корпусе светильника. Для фиксации крепления на корпусе светильника имеются 4 отверстия. Совместите отверстия на креплении с отверстиями на корпусе. Вкрутите четыре винта М3, идущих в комплекте для фиксации крепления на корпусе светильника. Прикрутите боковую крышку. Финальное расположение крепления Подвес указано на рисунке 2, г.

5.7.2. Используйте тросовые подвесы Geniled для монтажа светильника (приобретаются отдельно). Подготовьте поверхность для монтажа, разметьте расстояние между тросами как рекомендуется на рисунке 2, г. Просверлите отверстия.

5.7.3. Закрепите ответную часть подвесов на монтируемой поверхности.

5.7.4. Закрепите подвесы на креплениях светильника. Выровняйте светильник. Для регулировки длины троса нажмите на кнопку в верхней части крепления троса (см. Рисунок 6).

5.7.5. Произведите герметичное соединение кабеля светильника с питающим кабелем. Для этого используйте клеммные коробки Geniled со степенью защиты не менее IP54 (приобретаются отдельно). При этом необходимо соблюдать полярность соединения проводов: коричневый – фазный проводник, синий – нейтральный проводник, зеленый/желтый или черный – защитный проводник («земля»).

5.8. Крепление Трос.

5.8.1. Открутите боковую крышку. Распакуйте крепление и установите на светильнике. (см рисунок 2, д). Заведите крепление в паз на корпусе светильника. Для фиксации крепления на корпусе светильника имеются 4 отверстия. Совместите отверстия на креплении с отверстиями на корпусе. Вкрутите четыре винта М3, идущих в комплекте для фиксации крепления на корпусе светильника. Прикрутите боковую крышку. Финальное расположение крепления Трос указано на рисунке 2, д.

5.8.2. Оденьте крепления на трос. При необходимости разведите лепестки крепления (см. рисунок 7).

5.8.3. Затяните крепление при помощи болтов, шайб и гаек, которые входят в комплект.



Рисунок 6 – Крепление Подвес



Рисунок 7 – Крепление Трос

5.9. Включите питание сети.

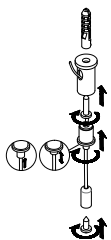
6. ТЕХНИЧЕСКОЕ ОБСЛУЖИВАНИЕ

6.1. Не менее двух раз в год (зависит от степени загрязнения), необходимо протирать светильник ветошью смоченной в воде без применения чистящих средств. Необходимо удалять мусор и грязь с корпуса светильника.

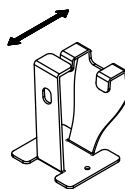
6.2. Не менее двух раз в год проверять надежность подключения изделия к сети, при необходимости провести ревизию соединения.

7. УТИЛИЗАЦИЯ

7.1. Светодиодный светильник Geniled Nova не требует специальной утилизации, т.к. в его составе отсутствуют вредные вещества, такие как ртуть и свинец.

ДОПОЛНИТЕЛЬНОГО ОБСЛУЖИВАНИЯ НЕ ТРЕБУЕТСЯ

УВАЖАЕМЫЙ ПОКУПАТЕЛЬ!

Данный гарантийный талон подтверждает отсутствие каких-либо дефектов в купленном Вами изделии. Условия гарантии действуют в рамках закона «О защите прав потребителей» и регулируются законодательством РФ.

1. УСЛОВИЯ ГАРАНТИИ

- 1.1. Гарантийное обслуживание производится только в авторизованных сервисных центрах, путем ремонта или замены изделия с аналогичными потребительскими качествами; транспортировка до сервисного центра за счет Покупателя.
- 1.2. На гарантийный ремонт принимается изделие, не имеющее механических повреждений, при предъявлении гарантийного талона изготовителя с отметкой даты продажи, либо иных документов подтверждающих, что гарантийный срок не истек (первичные учетные документы, товаросопроводительные документы, подтверждающие передачу изделия).
- 1.3. После окончания гарантийного срока гарантийное обслуживание не предоставляется. В случае, если заявка на гарантийное обслуживание была подана до истечения гарантийного срока, гарантийное обслуживание изделия выполняется.
- 1.4. Изделие принимается на гарантийный ремонт в упаковке, которая обеспечивает сохранность при транспортировке всех комплектующих.
- 1.5. Утраченный гарантийный талон не восстанавливается.
- 1.6. В случае утери гарантийного талона, гарантийный период составляет 12 месяцев с даты выпуска изделия, согласно закону «О защите прав потребителей».
- 1.7. Условия гарантии на изделие распространяются в случае снижения светового потока более чем на 30%.
- 1.8. Гарантийный срок эксплуатации изделия составляет 60 месяцев со дня продажи покупателю.
- 1.9. При несоблюдении правил хранения и транспортировки организациями-посредниками, предприятие-изготовитель не несет ответственности перед конечными покупателями за сохранность и качество продукции.

2. ГАРАНТИЯ НА ИЗДЕЛИЯ И КОМПЛЕКТУЮЩИЕ НЕ ДЕЙСТВУЕТ В СЛЕДУЮЩИХ СЛУЧАЯХ

- 2.1. Изделие имеет следы вскрытия или ремонта лицами или организациями, не уполномоченными для проведения таких работ.
- 2.2. Недостатки изделия возникли вследствие нарушения потребителем условий транспортировки, хранения, монтажа или использования изделия, с нарушением установленных в руководстве условий, или из-за небрежного обращения с изделием.
- 2.3. Частичного выхода из строя электронных компонентов, не повлекший за собой спад суммарного светового потока более чем на 30%.
- 2.4. Неправильная транспортировка при возврате на завод-изготовитель или авторизованному поставщику сервисных услуг.
- 2.5. Недостатки изделия, в том числе повреждения, вызванные не зависящими от производителя причинами, такими как перепады напряжения питающей сети выше допустимого рабочего значения, природные явления или стихийные бедствия, пожар и т.п.
- 2.6. Неправильное подключение изделия с другими системами.
- 2.7. Дефекты системы или ее элементов, в которой использовалось данное изделие.
- 2.8. Использование рабочих параметров, отличных от обозначенных в руководстве по эксплуатации, прилагаемом к изделию.
- 2.9. Внесение конструктивных изменений в изделие без согласования с заводом-изготовителем, а также установка комплектующих, не предусмотренных технической документацией и техническим паспортом.

3. УПАКОВКА, ТРАНСПОРТИРОВКА, ХРАНЕНИЕ.

- 3.1. Изделие транспортируется в штатной транспортной упаковке любым видом транспорта при условии его защиты от механических повреждений и непосредственного воздействия атмосферных осадков.
- 3.2. Допускается хранение изделий без упаковки на стеллажах в закрытых сухих отапливаемых помещениях, в условиях, исключающих воздействие на них нефтепродуктов и агрессивных сред, на расстоянии не менее одного метра от нагревательных приборов.
- 3.3. Температура хранения от -50 до +50 °С при относительной влажности не более 95 %.

4. ЗАПРЕЩАЕТСЯ

- 4.1. Установка изделия при подключенном напряжении.
- 4.2. Эксплуатация изделия без заземления.
- 4.3. Самостоятельный ремонт изделия.
- 4.4. Использование светильника Geniled для иных целей.

5. СВИДЕТЕЛЬСТВО О ПРИЕМКЕ

Светодиодный светильник Geniled Nova соответствует требованиям безопасности ТР ТС 004/2011, ТР ТС 020/2011 и признан годным к эксплуатации.

Производитель: ООО «ИнПродакшн», info@in-prod.ru,
620016, Свердловская область, г. Екатеринбург,
ул. Амундсена 107, блок 3, оф. 607

Дата выпуска

Модель

60 месяцев
(срок гарантии)

Наименование
торговой организации

Дата продажи

Подпись продавца (М.П.)

Товар получен в исправном состоянии.
С условиями гарантии ознакомлен и согласен.

Подпись покупателя

Более подробная информация на сайте geniled.ru